



ANLY TIMER

H3D-M 多功能限时继电器



功能特性：

- 支援广泛操作电源，由AC与DC 12V至240V。
- 具有7种输出模式可供选择使用，可广泛应用于多种场合。
- 包含限时延迟，反动作，闪烁，闪烁反动作，接点OFF延迟，接点OFF延迟反动作，单击输出延迟。
- 具有7种可选择时间范围，从1秒到100小时。
- 采用窄体设计，约17.5mm。
- 具有UL, C-UL 及 CE 认证。

规格：

操作电压	AC/DC(V): 12~240
操作电压范围	额定操作电压的90~110%
电源频率	50 / 60 Hz
接点容量	250VAC 8A 电阻性负载
复归时间	0.1s以下
消耗功率	约1.9VA
使用寿命	机械: 5,000,000 次 电气: 100,000 次(额定容量内)
使用周围温度	-10 ~ +50°C
使用周围湿度	85%RH以下
重量	约62g

型式分类：

型号	H3D-M
时间范围	1s / 10s / 100s / 10m / 100m / 10h / 100h
输出接点	1C
输出模式	7种

接线图：

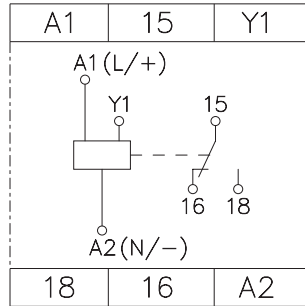

时序图：

A模式：限时延迟,

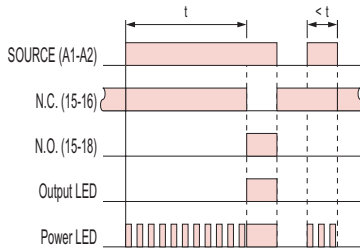

B模式：闪烁(OFF先计时),

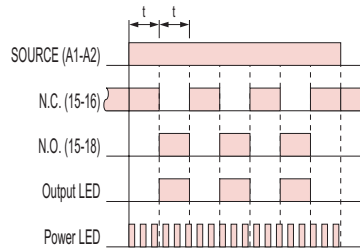

B2模式：闪烁(ON先计时),

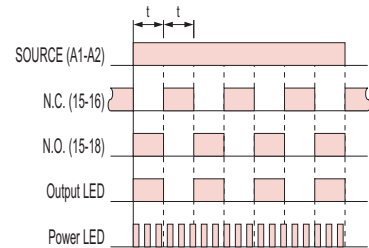

D模式：接点OFF延迟,

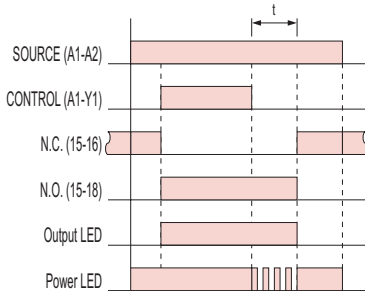

D1模式：接点OFF延迟反动作,

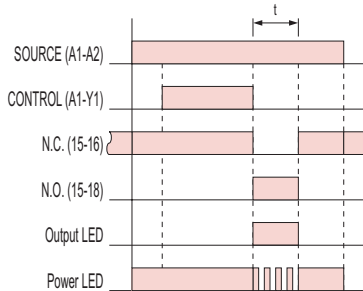

E模式：反动作,

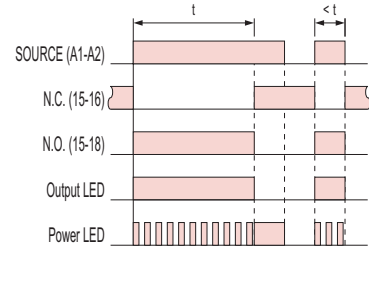

外形尺寸：(mm)

J1模式：单击输出延迟,

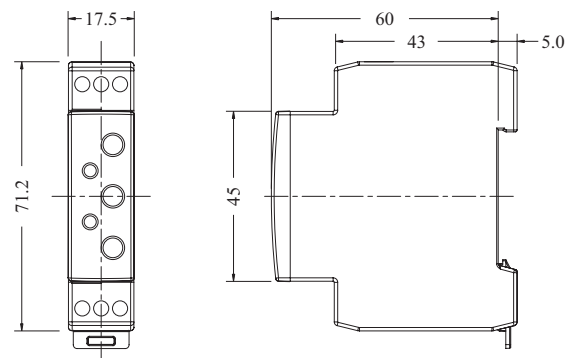
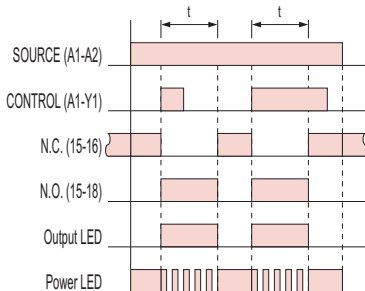

安良电气有限公司

<http://www.anly.com.tw>

台北总公司：台北县新庄市福寿街202巷19号
TEL: (02)2996-3202 FAX: (02)2996-2017

台中分公司：台中市北区进化路351巷6号
TEL: (04)2360-0434 FAX: (04)2360-0414

高雄分公司：高雄市苓雅区四维三路89之1号
TEL: (07)331-6490 FAX: (07)334-6419

香港分公司：香港九龙太子道141号长荣大厦13字楼K座
TEL: 2397-2505 FAX: 2397-6080

上海分公司：上海市静安区新闸路831号13G室
TEL: (021)6218-3300 FAX: (021)6217-5911
邮编：200041

马来西亚分公司：NO.1, JALAN 6/89B, KAWASAN PERINDUSTRIAN TRISEGI, BATU 31/2 OFF JALAN SUNGEI BESI, 57100 KUALA LUMPUR, MALAYSIA
TEL: (03)7983-5758 FAX: (03)7981-5052