



ANLY TIMER

H3D-M 多功能限時繼電器



功能特性：

- 支援廣泛操作電源，由AC與DC 12V至240V。
- 具有7種輸出模式可供選擇使用，可廣泛應用於多種場合。
- 包含限時延遲，反動作，閃爍，閃爍反動作，接點OFF延遲，接點OFF延遲反動作，單擊輸出延遲。
- 具有7種可選擇時間範圍，從1秒到100小時。
- 採用窄體設計，約17.5mm。
- 具有UL, C-UL 及 CE 認證。

規格：

操作電壓	AC/DC(V): 12~240
操作電壓範圍	額定操作電壓的90~110%
電源頻率	50 / 60 Hz
接點容量	250VAC 8A 電阻性負載
復歸時間	0.1s以下
消耗功率	約1.9VA
使用壽命	機械: 5,000,000 次 電氣: 100,000 次(額定容量內)
使用周圍溫度	-10 ~ +50°C
使用周圍濕度	85%RH以下
重量	約62g

型式分類：

型號	H3D-M
時間範圍	1s / 10s / 100s / 10m / 100m / 10h / 100h
輸出接點	1C
輸出模式	7種

接線圖：

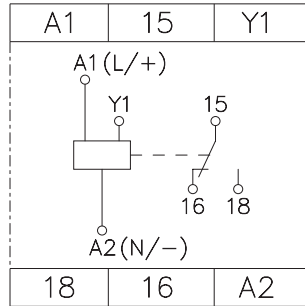

時序圖：

A模式：限時延遲,

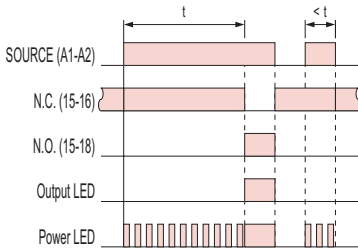

B模式：閃爍(OFF先計時),

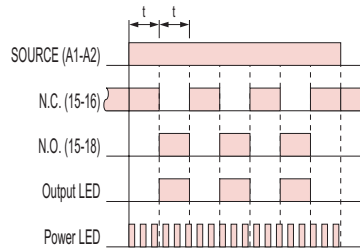

B2模式：閃爍(ON先計時),

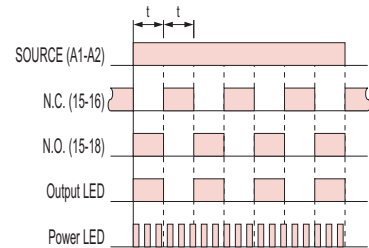

D模式：接點OFF延遲,

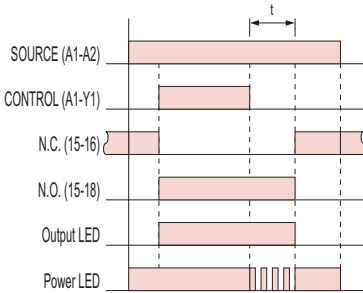

D1模式：接點OFF延遲反動作,

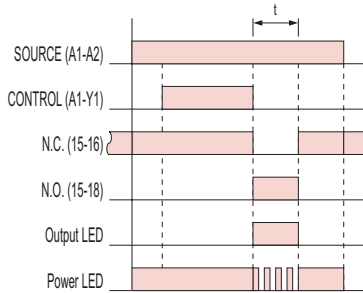

E模式：反動作,

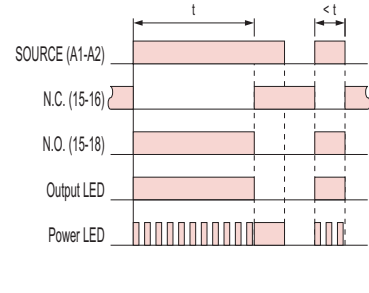

外形尺寸：(mm)

J1模式：單擊輸出延遲,

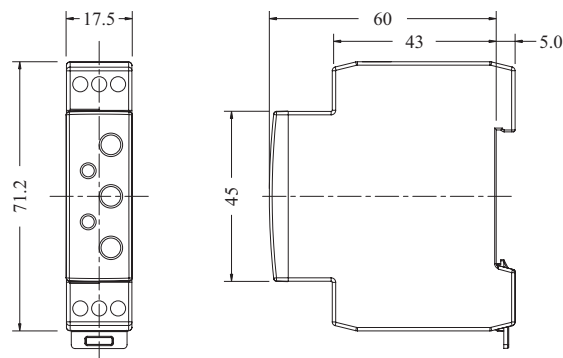
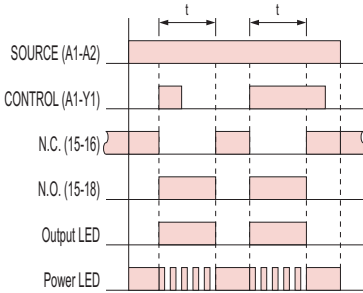

安良電氣有限公司

<http://www.anly.com.tw>

台北總公司：台北縣新莊市福壽街202巷19號
TEL: (02)2996-3202 FAX: (02)2996-2017

台中分公司：台中市北區進化路351巷6號
TEL: (04)2360-0434 FAX: (04)2360-0414

高雄分公司：高雄市苓雅區四維三路89之1號
TEL: (07)331-6490 FAX: (07)334-6419

香港分公司：香港九龍太子道141號長榮大廈13字樓K座
TEL: 2397-2505 FAX: 2397-6080

上海分公司：上海市靜安區新開路831號13G室
TEL: (021)6218-3300 FAX: (021)6217-5911
郵編：200041

馬來西亞分公司：NO.1, JALAN 6/89B, KAWASAN
PERINDUSTRIAN TRISEGI, BATU 3½ OFF
JALAN SUNGEI BESI, 57100
KUALA LUMPUR, MALAYSIA
TEL: (03)7983-5758 FAX: (03)7981-5052